

COMET

電気スチーム コンベクションオーブン

簡易取扱説明書

CS13-E3
CS13-E5

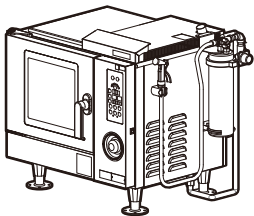

CS13-E3

各部のなまえとはたらき

	ページ
(1) 本体各部	…… 3
(2) 操作部と操作・表示部	…… 6
(3) 加湿モード	…… 13
(4) 庫内温度表示について	… 16
(5) タイマーモードの タイマー設定時間について	… 16

注意シール

操作・表示パネル

扉

ガラスは二重ガラスになっているので、加熱中の放熱を抑えます。

設定つまみ

各モードの数値を設定します。

警告・注意ラベル

型式銘板

元電源スイッチ

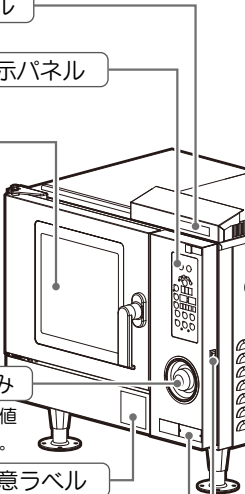

庫内灯

ラックサポート

つゆ受

目皿

調理ガスが排水口へ
入るのを防止します。

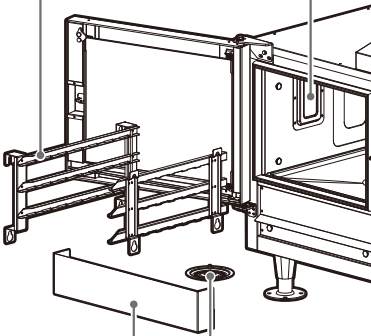

オープン排気口

洗浄ノズル元栓

洗浄ノズル用の給水を
を開け閉めします。

洗浄ノズル

軟水器

フレキ管

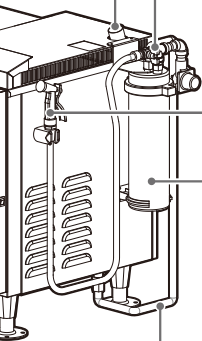

(2) 操作・表示部

① 運転キー

運転を開始します。

② 停止キー

運転を停止します。

③ 加湿モード表示

加湿モードをLEDランプで表示します。

④ 加湿量キー

加湿モードを設定します。

・ホット・コンビ5段階・スチーム2段階

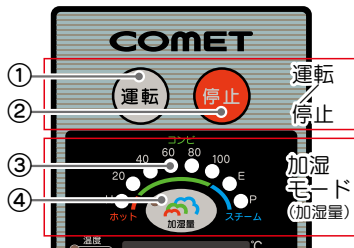

(2) 操作・表示部

⑤ 庫内温度キー

オーブンの温度設定します。

⑥ タイマーキー

タイマー運転及び連続運転の切り替え、タイマー時間設定を行います。

⑦ 芯温キー

食品の芯温調理の温度を設定します。(オプション)

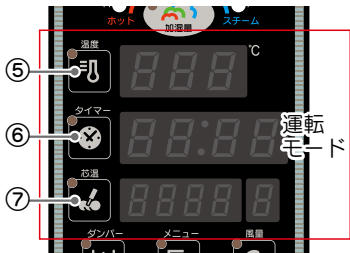

⑧ 庫内温度表示

設定温度又は庫内温度を表示します。

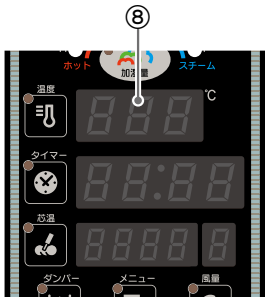

⑨ タイマー／芯温表示

- ・タイマー運転の場合は、調理の設定時間、調理完了までの残り時間を表示します。
- ・芯温・タイマー運転の場合は、芯温設定温度、芯温到着後の完了設定時間を表示します。
- ・連続運転の場合、運転開始前はc.o.nを表示。運転開始後は調理の経過時間を表示します。
- ・芯温運転モードの場合は、芯温設定温度、芯温実測温度を表示します。
※芯温モード機能はオプション時



⑩ メニューNo. 工程表示

メニュー調理時のメニューNo.、
メニュー工程を表示します。

⑪ 風量表示

風量4段階。

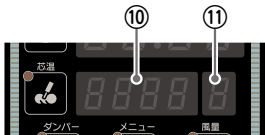

⑫ ダンパーキー

庫内に空気を入れ蒸気を追い出します。

⑬ メニューキー

メニュー調理時のメニュー No.、メニュー工程を設定します。

⑭ 風量キー

風量の切り替えを行います。

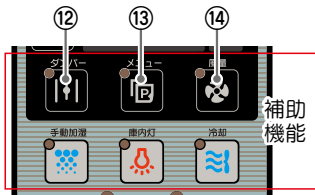

(2) 操作・表示部

⑮ 手動加湿キー

手動で加湿をします。

⑯ 庫内灯キー

庫内灯を点灯します。

⑰ 冷却キー

庫内ファンによる急速冷却を行います。

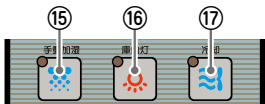

⑱ オープン運転ランプ

オープン加熱時に点灯します。

⑲ 蒸気ランプ

加湿時に点灯します。





設定温度範囲

50～150℃

機能

E：エコスチーム

P：パワースチーム

上記2通りで50～100℃の蒸気、101～150℃の過熱蒸気で加熱します。茶碗蒸し、温度卵、真空包装食材の加熱など蒸し物や野菜の下茹でに使用します。



設定温度範囲

20～300℃

機能

熱風で「焼く」「焦げ目をつける」などの調理をします。ハンバーグ・焼き魚・パイ・グラタンなどに使います。



設定温度範囲

20～300℃

機能

熱風＋蒸気で加熱します。
肉や魚は加熱によるパサツキを
防ぎ、芯までしっかりと火を通
すことができます。
煮物は煮くずれ、焦げつきなく
調理できます。
肉の焼き上げ・煮物などに使い
ます。
加湿量の調整は5段階で設定で
きます。

(3) 加湿モード

50℃以下の設定の場合、厨房室の温度や調理の質や量により、実際の庫内温度は設定温度より上がってしまうことがあります。

(4) 庫内温度表示について

- ・アイドリング時、庫内温度表示部には設定温度を表示します。運転中は現在の庫内温度を表示します。
- ・冷却キーを使って庫内を冷やしているときは庫内の実温を表示しています。
- ・冷却は50℃以下で自動的に停止します。

(5) タイマーモードのタイマー設定時間について

- ・設定時間範囲
1分～24時間

使い方

ページ

- (1) 加湿モードを設定する .. 18
- (2) 風量を設定する 22
- (3) 庫内温度を設定する 23
- (4) 運転モードを設定する .. 24

(1) 加湿モードを設定する。

ホット・コンビ・スチーム

- ①コントロールパネル右横下の電源スイッチをONにする。

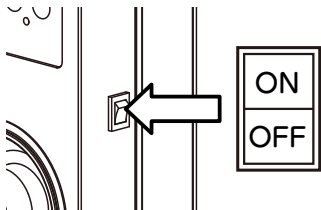

(1) 加湿モードを設定する。

- ②加湿量キーを押してホット、コンビ、スチームのいずれかの加熱モードを選択します。
- 選択した加熱モードLEDランプが点灯します。
 - 加湿量キーを押し、加湿量ランプが点滅している間に設定つまみを回して加湿量を設定します。

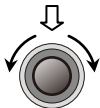
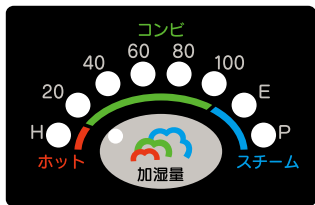

(1) 加湿モードを設定する。

- スチームモードでは、E（エコスチーム）、P（パワースチーム）の選択が可能です。
- コンビモードでは、加湿量5段階の選択が可能です。
- ホットモードは加湿量の設定はできません。

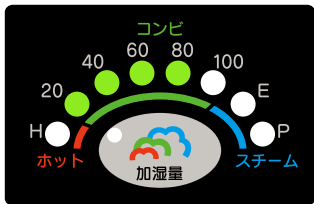

例) コンビモードで加湿量80が設定されている状態。

(1) 加湿モードを設定する。

加湿モードの変更は運転中でも可能です。（加湿量キーを押して設定つまみで変更が可能）

運転モードの各表示には前回の設定値が点滅します。

前回と同じモード・庫内温度でお使いの時はそのまま調理を開始してください。

(2) 風量を設定する。

① 風量キーを押す。

- 風量キーランプが点滅（風量表示は点灯）している間に設定つまみを回して希望の風量にします。

風量 L（弱）～ 3（強）です。



例) 風量 3 設定の場合

(3) 庫内温度を設定する。

① 庫内温度キーを押す。

- ・ 庫内温度キーランプが点滅している間に設定つまみを回して希望の温度にします。

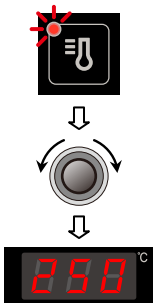

例) 庫内温度設定250℃の場合

庫内温度ランプが点灯になると設定つまみを回しても設定変更できません。再度やり直してください。

(4) 運転モードを設定する。

運転モードの種類と説明

タイマーモード

設定された時間で調理し、調理完了時音でお知らせします。

連続モード

運転キーを押すと連続運転が開始され、停止キーを押すと運転停止します。

芯温モード (※オプション時のみ)

調理完了時点の食品の中心温度を設定し、その芯温度になると音でお知らせします。

芯温タイマーモード (※オプション時のみ)

食品が設定された芯温度に到達し、その芯温度で設定された時間が経過すると音でお知らせします。

(4) 運転モードを設定する。

【タイマーモードの場合】

- ・タイマーキーを押してタイマー調理時間を設定する。
(前回連続モードで終了した場合はタイマーキーを3秒以上押し続けるとタイマーモードに切り替わります。)
- ・タイマーキーランプが点滅（タイマー設定時間は点灯）している間に設定つまみを回して希望の時間に合わせます。

設定時間59分までの場合は右側に分表示。

1時間以上からは左2桁には時間を表示します。

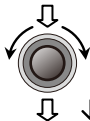

タイマー設定時間



例) タイマー設定時間20分の場合

(4) 運転モードを設定する。

【連続モードの場合】

- ・ タイマーモードから連続モードへの切り替えは、タイマーモード中にタイマーキーを3秒長押しすると連続モードに切り替わります。
- ・ 連続モードからタイマーモードへ切り替える場合も同じ操作です。
- ・ 連続モードの表示は、設定時間表示部に「c.o.n」を表示。

タイマー
モード

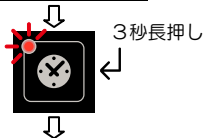

連続
モード



(4) 運転モードを設定する。

- ・ タイマーキーランプが点灯になると設定つまみを回しても設定変更ができません。再度やり直してください。
(ランプの点灯は確定)

- ・ タイマー設定時間範囲は、1分～24時間です。

0 : 0 1 ~ 2 4 : 0 0

- ・ タイマー運転中にタイマー調理時間の変更は可能です。
- ・ タイマー運転中は、タイマー運転終了までの時間を表示します。

(4) 運転モードを設定する。

【芯温モードの場合】(※オプション)

- 芯温キーを押して芯温キーランプが点滅（完了芯温設定値は点灯）している間に設定つまみを回して希望の温度に合わせます。

完了芯温設定値 現在芯温度



例) 完了芯温設定80℃の場合



注意

- 予熱及び芯温調理後の芯温センサは熱くなっていますので、必ず耐熱手袋をして行ってください。

(4) 運転モードを設定する。

- ・ 芯温キー運転中に完了芯温設定の変更は可能です。

- ・ 芯温センサの先端が調理物の中心になるように差します。

かたまり肉は、芯温センサがきちんと刺してあるか確認しましょう。量がある物は、なるべく厚みのある物を選び芯温センサが固定しやすい位置に入れましょう。

- ・ 芯温は庫内温度ではありません。調理物の中心温度です。

(参考：一般に中心温度が75℃で1分加熱すれば安心といわれます。)

(4) 運転モードを設定する。

【芯温・タイマーモードの場合】

- 芯温キーを押して芯温モードにし、さらに芯温キーを3秒以上押す。
芯温キーとタイマキーのランプが両方点灯して芯温・タイマーモードに切替ります。

(4) 運転モードを設定する。

① 管理芯温を設定する。

芯温キーを押して芯温キーランプが点滅（芯温設定表示部は点灯）している間に設定つまみを回して希望の温度に合わせます。

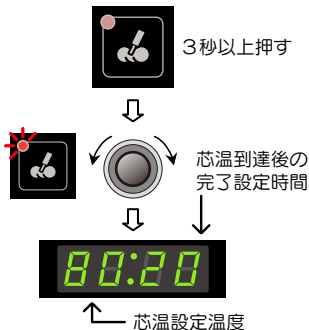

例) 芯温80℃到達20分後調理完了させる場合

(4) 運転モードを設定する。

②タイマー調理時間を設定する。

タイマーキーを押してタイマーキーランプが点滅（タイマー設定時間は点灯）している間に設定つまみを回して希望の時間に合わせます。

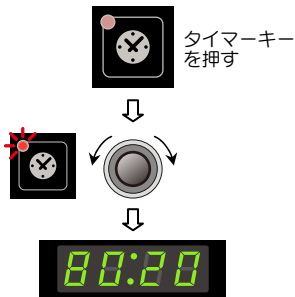

(4) 運転モードを設定する。

- ・ 芯温タイマー設定時間範囲は、1分～99分です。
- ・ タイマーキーランプが点灯になると、設定つまみを回しても設定が変更されません。
もう一度タイマーキーを押して設定を行ってください。

(4) 運転モードを設定する。

【芯温タイマーモード→タイマー 又は連続モードへの切り替え】

- 芯温タイマー表示中に連続モードへの切り替えは、芯温キーを3秒以上長押しします。タイマーキーランプが消灯し芯温モードになります。
- さらに、タイマーキーを1回押すと設定時間表示部にタイマー設定値、または連続「c. on」を表示しタイマーモードまたは連続モードへの切り替えが完了です。



3秒以上押す



(4) 運転モードを設定する。



タイマーキー
を押す



又は

